

BeoLink Active

Livro de consulta de configuração

BANG & OLUFSEN

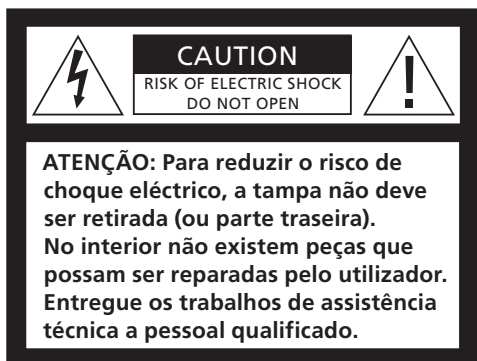

AVISO: Para reduzir o risco de incêndio ou choque eléctrico, este aparelho não deve ser exposto a chuva ou humidade. Não exponha este equipamento a pingos ou salpicos e tenha o cuidado de nunca colocar objectos com líquidos como, por exemplo, jarras, em cima do equipamento.

Para desligar completamente este equipamento da corrente contínua, desligue a ficha da tomada de parede. O dispositivo de desligar deve permanecer operacional.



O relâmpago com um símbolo de seta no interior de um triângulo equilátero destina-se a alertar o utilizador para a presença de "tensão perigosa" não isolada dentro do invólucro do produto, que pode ter uma magnitude suficiente para constituir um risco de choque eléctrico para pessoas.



O ponto de exclamação dentro de um triângulo equilátero destina-se a alertar o utilizador para a presença de instruções de funcionamento e manutenção (assistência) importantes no folheto que acompanha o produto.

Read these instructions.

Keep these instructions.

Heed all warnings.

Follow all instructions.

Do not use this apparatus near water.

Clean only with dry cloth.

Do not block any ventilation openings. Install in accordance with the manufacturer's instructions.

Do not install near any heat sources such as radiators, heat registers, stoves, or other apparatus (including amplifiers) that produce heat.

Do not defeat the safety purpose of the polarized or grounding-type plug. A polarized plug has two blades with one wider than the other. A grounding type plug has two blades and a third grounding prong. The wide blade or the third prong are provided for your safety. If the provided plug does not fit into your outlet, consult an electrician for replacement of the obsolete outlet.

Protect the power cord from being walked on or pinched particularly at plugs, convenience receptacles, and the point where they exit from the apparatus.

Only use attachments/accessories specified by the manufacturer.



Use only with the cart, stand, tripod, bracket, or table specified by the manufacturer, or sold with the apparatus. When a cart is used, use caution when moving the cart/apparatus combination to avoid injury from tip-over.

Unplug this apparatus during lightning storms or when unused for long periods of time.

Refer all servicing to qualified service personnel. Servicing is required when the apparatus has been damaged in any way, such as power-supply cord or plug is damaged, liquid has been spilled or objects have fallen into the apparatus, the apparatus has been exposed to rain or moisture, does not operate normally, or has been dropped.

A ficha do cabo de alimentação eléctrica deve estar sempre disponível.

Não devem ser colocadas fontes de chama descoberta, como velas acesas, junto do aparelho.

The supplied plug and mains cord are specially designed for the product. Do not change the plug and if the mains cord is damaged, you must buy a new one from your Bang & Olufsen retailer.

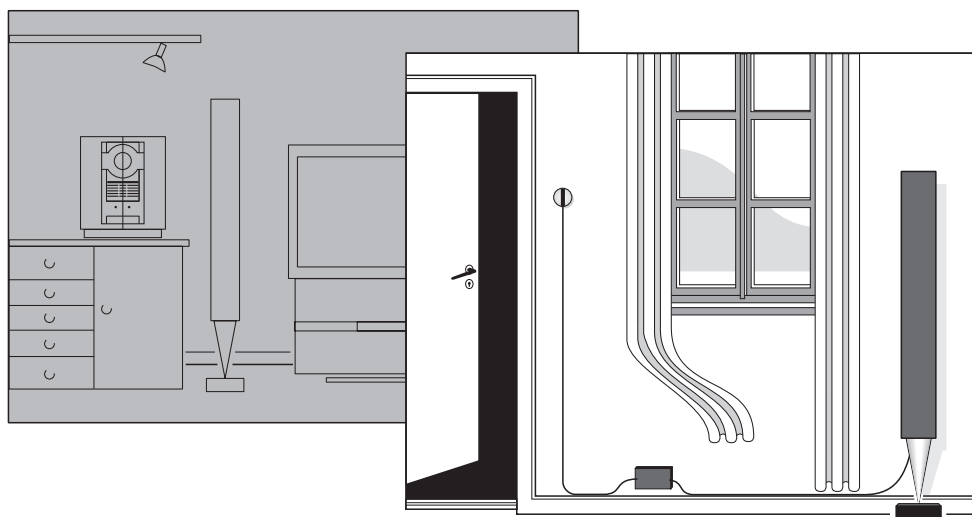

Livro de consulta de configuração

Este Livro de consulta descreve como instalar o seu kit BeoLink Active num sistema de distribuição BeoLink.

Se nunca executou uma instalação por cabo, sugerimos que entregue esta operação a um revendedor Bang & Olufsen. Da mesma forma, recomendamos que siga com atenção as instruções contidas neste Livro de consulta.

O Livro de consulta que é também fornecido com o kit BeoLink Active descreve como operar o seu sistema depois da respectiva instalação.

Sistema BeoLink

O sistema de distribuição BeoLink permite-lhe controlar o seu sistema principal e ouvi-lo a partir da sala de ligação. A sua sala de ligação deve estar ligada à sala principal através de um cabo especial (Master Link). Para unir o cabo Master Link a partir do sistema principal ao cabo da caixa BeoLink Active é necessária uma caixa de derivação Master Link. Estes acessórios podem ser adquiridos a partir do seu revendedor Bang & Olufsen

Tenha em atenção que não é possível distribuir som da sala de ligação através do BeoLink Active para a sua sala principal.

A sala principal é a sala na qual colocou o seu sistema de som e/ou o sistema de vídeo (o sistema principal). A sala de ligação é a sala na qual está a instalar o BeoLink Active com um par de colunas activas.

Para configurar o seu BeoLink Active, recomendamos a seguinte sequência:

- 1 Desligue todos os aparelhos no botão e desligue-os também da electricidade.
- 2 Efectue a instalação.
- 3 Ligue todos os aparelhos à electricidade.
- 4 Efectue a pré-programação.

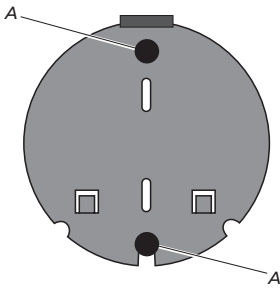

Para fixar o receptor do BeoLink Active à parede:

- 1 Marque e faça os furos na parede utilizando o suporte de parede como molde.
- 2 Use os dois parafusos e buchas inclusos (A) para fixar o suporte de parede.
- 3 Depois de montar o cabo do receptor (ver página 5), pendure o receptor no suporte de parede e depois fixe-o através do pequeno parafuso (B).
- 4 Fixe o cabo à parede e encaminhe-o até à caixa BeoLink Active.

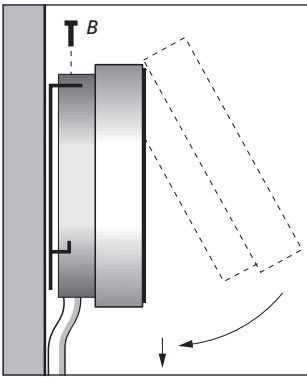

Segue-se uma lista de conselhos e requisitos de colocação do BeoLink Active:

- Todas as unidades do sistema devem ser colocadas em local fresco, isto é, no interior (embora o cabo Master Link possa ser passado pelo exterior). Quando ligada, a caixa BeoLink Active deve ser fixada à parede - ou seja, ocultada por uma cortina ou por uma peça de mobiliário.
- Coloque o receptor BeoLink Active de modo a que este possa receber os sinais do comando à distância.
- Se o receptor for colocado junto de uma porta e a uma altura adequada, pode facilmente ligá-lo e desligá-lo directamente quando entra ou sai da sala. Da mesma forma, se este estiver colocado junto do telefone, pode desligar as colunas quando está ao telefone.
- Evite colocar o receptor sob luz solar ou luz artificial directa (de um foco, por exemplo), ou próximo de objectos que gerem ruído eléctrico (como reóstatos, por exemplo), pois tal pode reduzir a sensibilidade do receptor.
- O receptor foi concebido para funcionar a uma gama de temperaturas de 0 – 55°C. A exposição a temperaturas superiores ou inferiores pode bloquear todo o sistema. A caixa foi concebida para funcionar a uma gama de temperaturas de 10 – 40°C.
- O cabo fornecido para o receptor é de 5 metros. Este é o comprimento máximo do cabo a ser utilizado,

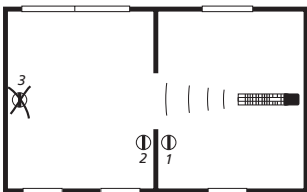

Caso tenha instalado mais unidades pela casa, certifique-se de que o comando à distância só activa um receptor de cada vez.

Os cabos devem ser sempre manuseados com cuidado. Ao encaminhar cabos, evite dobrá-los demasiado e tenha cuidado para que não fiquem torcidos. Evite colocar pressão nos cabos ou sujeitá-los a impactos.

Usando o cabo fornecido, ligue o receptor BeoLink Active da seguinte forma:

- 1 Desmonte a tampa traseira do receptor do BeoLink Active (desaperte os dois parafusos (C), solte os dois parafusos (D) e depois retire a tampa).
- 2 Corte o cabo ao comprimento necessário (da caixa BeoLink Active até ao receptor) e descarte-o conforme a ilustração.
- 3 Insira a ponta do cabo pela braçadeira de cabos (E) e ligue os fios aos terminais localizados no interior do receptor pela ordem indicada. A seguir, aperte a braçadeira (E).
- 4 Volte a prender a tampa traseira e fixe o receptor do BeoLink Active à parede (consulte a página 4).
- 5 Ligue o cabo ao terminal marcado IR na caixa BeoLink Active.

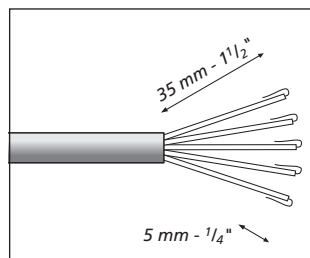
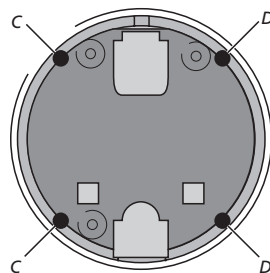

Descarne a extremidade do cabo. Torça a ponta de cada fio e dobre-as para trás.

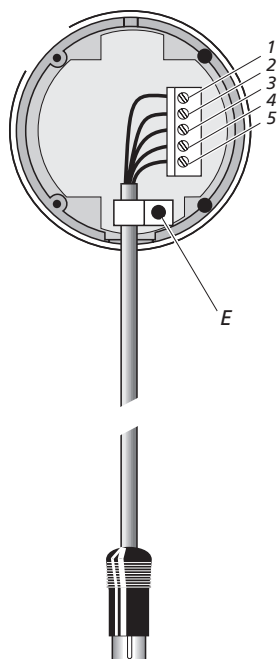

NOTA! Enquanto efectua as ligações, tenha todo o sistema Bang & Olufsen desligado da corrente eléctrica!

Ligue os fios do cabo do receptor aos terminais localizados no interior do receptor pela seguinte ordem:

- 1 = Amarelo
- 2 = Cinzento
- 3 = Verde
- 4 = Branco
- 5 = Castanho

Ligação Master Link
ao sistema principal

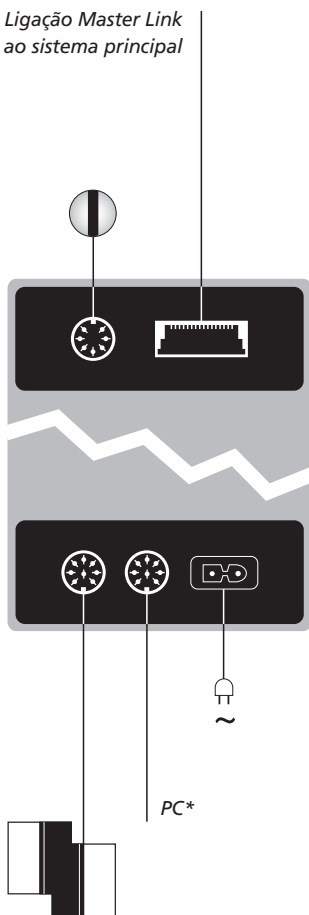

Ligue uma coluna ao terminal marcado Power Link e depois passe os sinais para a outra coluna conforme descrito no Manual do utilizador das suas colunas.

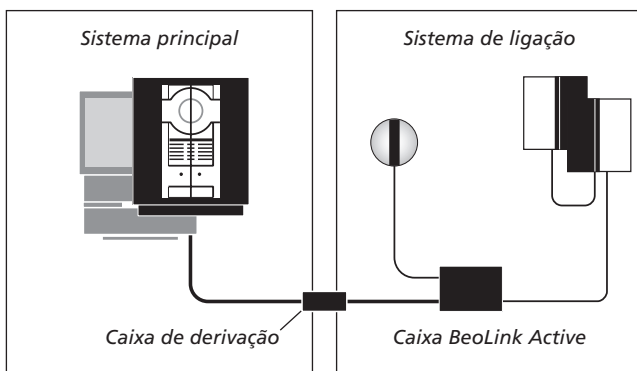

Na divisão de ligação: Usando o cabo Master Link, ligue a ficha multi-pinos ao terminal marcado MASTER LINK presente na caixa BeoLink Active e encaminhe o cabo até à caixa de derivação.

Usando cabos Power Link (DIN de 8 pinos), ligue as suas colunas activas aos terminais marcados POWER LINK. Lembre-se de configurar o interruptor L•R•LINE em cada coluna para L e R (canais de som esquerdo e direito, respectivamente).

*O terminal marcado PC destina-se à ligação de equipamento extra. Para efectuar a ligação deve usar o adaptador do cabo Bang & Olufsen. Para obter mais informações, contacte o seu revendedor Bang & Olufsen. A fonte PC é activada através do comando PC no seu Beo4. Só pode seleccionar a fonte PC localmente.

Na divisão principal: Usando o cabo Master Link, ligue a ficha multi-pinos ao terminal marcado MASTER LINK presente no sistema principal e encaminhe o cabo até à caixa de derivação. Se houver também uma fonte de PC ligada ao televisor da sala principal, tem de chamar L-PC à lista do Beo4 para a activar na sala de ligação.

No interior da caixa de derivação: Una os cabos conforme explicado na documentação que vem incluída com a caixa. Este documento contém informações sobre as muitas possibilidades da caixa e como unir os cabos.

Depois de efectuadas todas as ligações conforme descrito no capítulo anterior poderá começar a usar o sistema.

No entanto, para que a sua configuração funcione adequadamente, poderá ter de a pré-programar.

O seu BeoLink Active pode ser pré-programado para as seguintes situações de configuração (*Options*):

Option 0: Opção a ser usada se desejar desactivar o funcionamento do comando à distância do BeoLink Active (para reactivar o controlo à distância, seleccione uma das outras opções).

Option 4: Opção a ser usada se instalar o BeoLink Active na mesma sala que o seu sistema principal (por exemplo numa sala de grandes dimensões em L com duas posições de audição separadas).

Option 5: Opção a ser usada se instalar um televisor na mesma sala que o BeoLink Active.

Option 6: Opção a ser usada para uma configuração com o sistema principal numa sala e o BeoLink Active na outra, tal como descrito neste Livro de consulta.

NOTA! Para garantir o correcto funcionamento da sua configuração, é essencial que o sistema principal e as colunas sejam ligados à electricidade antes de ligar a caixa do BeoLink Active à electricidade!

Utilizar um Beo6:

- > Enquanto mantém premido o botão ●, prima o botão central para chamar o menu SETUP no Beo6.
- > Solte os dois botões.
- > Prima Option Pgm para exibir o ecrã de programação de Option no Beo6.
- > Prima o botão que corresponde à zona na qual o BeoLink Active se encontra colocado.

Utilizar um Beo4:

- > Enquanto mantém premido o botão ● no Beo4, prima LIST.
- > Solte os dois botões.
- > Use o botão de navegação para cima ou para baixo para chamar OPTION? ao visor do Beo4 e prima o botão central.
- > Use o botão de navegação para cima ou para baixo para chamar L.OPT ao visor do Beo4 e prima o algarismo apropriado (0, 4, 5 ou 6).



A pré-programação é efectuada através de um comando à distância Bang & Olufsen, devendo o sistema principal e o sistema de ligação estar em standby!

Resíduos de equipamentos eléctricos e electrónicos (REEE) – Protecção ambiental



Os equipamentos e peças eléctricos e electrónicos e baterias marcados com este símbolo não podem ser eliminados com o lixo doméstico normal; todos os equipamentos e peças eléctricos e electrónicos e baterias têm que ser recolhidos e eliminados separadamente. Sempre que elimina equipamento eléctrico e electrónico e baterias utilizando os sistemas de recolha disponíveis no seu país está a proteger o ambiente, a saúde humana e a contribuir para uma utilização prudente e racional dos recursos naturais.

A recolha de equipamento e resíduos eléctricos e electrónicos e de baterias impede a potencial contaminação da natureza por substâncias nocivas que possam estar presentes nos produtos e equipamentos eléctricos e electrónicos.

O seu revendedor Bang & Olufsen pode aconselhá-lo sobre a forma correcta de eliminação no seu país.

Se um produto for demasiado pequeno para possuir o símbolo em questão, este aparecerá no Manual do utilizador, no Certificado de garantia ou na embalagem.



Este produto encontra-se em conformidade com as disposições das Directivas 2004/108/CE e 2006/95/CE.

Todos os produtos Bang & Olufsen cumprem a legislação ambiental aplicável em todo o mundo.

For the US-market only!

NOTE: This equipment has been tested and found to comply with the limits for a class B digital device, pursuant to part 15 of the FCC Rules. These limits are designed to provide reasonable protection against harmful interference in a residential installation.

This equipment generates, uses and can radiate radio frequency energy and, if not installed and used in accordance with the instructions, may cause harmful interference to radio communications. However, there is no guarantee that interference will not occur in a particular installation. If this equipment does cause harmful interference to radio or television reception, which can be determined by turning the equipment off and on, the user is encouraged to try to correct the interference by one or more of the following measures:

- Reorient or relocate the receiving antenna.
- Increase the separation between the equipment and receiver.
- Connect the equipment into an outlet on a circuit different from that to which the receiver is connected.
- Consult the dealer or an experienced radio/TV technician for help.

For the Canadian market only:

This class B digital apparatus meets all requirements of the Canadian Interference-Causing Equipment Regulations.



3506334110400000

3506334 1104

